



Principal

Gama de producto	Telemecanique Photoelectric sensors XU
Nombre de serie	Multimodo de función genérica
Tipo de sensores electrónico	Sensores fotoeléctrico
Nombre de detector	XUK
Diseño del detector	Compacto 50 x 50
Sistema de detección	Multimodo
Material	Plástico
Tipo de señal de salida	Discreta
Tipo de circuito de alimentación	DC
Técnica de cableado de detector	3 hilos
Tipo de salida digital	PNP o NPN
Función de salida digital	1 a o 1 NF programable
Consecutivo, seguido, continuo, adosado	Cable
Longitud de cable	2 m
Aplicación específica de producto	-
Emisión	Infrarojos difuso Infrarojos difuso con supresión de fondo Infrarojos haz fotoeléctrico Rojo reflexo polarizado
Distancia de detección nominal	4 M reflexo polarizado es necesario o reflector XUZC50 30 M haz fotoeléctrico es necesario un transmisor XUK0AKSAL2T 0,28 M difuso con supresión de fondo 0,8 m difuso

Complementario

Material del envoltente	PBT
Material de la lente	PMMA
Distancia de detección máxima	35 M haz fotoeléctrico 0,28 M difuso con supresión de fondo 1,2 M difuso 5,7 m reflexo polarizado
Tipo de salida	Estado sólido
Add on output	Con salida de alarma, <= 50 mA con capacidad de sujeción: protección de sobrecarga y cortocircuito
Material aislamiento cables	PvR
LED de estado	1 LED - tipo de cable: verde) para supply 1 LED - tipo de cable: rojo) para inestabilidad 1 LED - tipo de cable: amarillo) para estado de salida
[Us] Tensión nominal de alimentación	12...24 V DC con capacidad de sujeción: protección de polaridad inversa
Límites de tensión de alimentación	10...36 V DC
Capacidad de conmutación en mA	<= 100 mA - tipo de cable: protección contra sobrecargas y cortos-circuitos)
Frecuencia de conmutación	<= 250 Hz
Maximum voltage drop	<1,5 V - tipo de cable: estado cerrado)
Consumo de corriente	<= 35 mA sin carga
Maximum delay first up	200 ms

Maximum delay response	2 ms
Maximum delay recovery	2 ms
Configuración	Autodidacta
Profundidad	50 mm
Altura	50 mm
Anchura	18 mm
Peso del producto	0,175 kg

Entorno

Certificaciones de producto	CSA UL CE
Temperatura ambiente de funcionamiento	-25...55 °C
Temperatura ambiente de almacenamiento	-40...70 °C
Resistencia a las vibraciones	7 gn, amplitud = +/- 1,5 mm (estado 1) 10...55 Hz) acorde a IEC 60068-2-6
Resistencia a los choques	30 gn (duración 11 ms) acorde a IEC 60068-2-27
Grado de protección IP	Aislamiento doble IP65 acorde a IEC 60529

Packing Units

Tipo de unidad del paquete 1	PCE
Número de unidades en empaque	1
Peso del empaque (Lbs)	166 g
Paquete 1 Altura	13,2 cm
Paquete 1 ancho	9,5 cm
Paquete 1 Longitud	4,2 cm

Offer Sustainability

Estado de oferta sostenible	Producto Green Premium
Reglamento REACH	Declaración De REACH
Directiva RoHS UE	Cumplimiento proactivo (producto fuera del alcance de la normativa RoHS UE) Declaración RoHS UE
Sin mercurio	Sí
Información sobre exenciones de RoHS	Sí
Comunicación ambiental	Perfil Ambiental Del Producto
Perfil de circularidad	Información De Fin De Vida Útil

Información Logística

País de Origen	ES
----------------	----

Garantía contractual

Periodo de garantía	18 months
---------------------	-----------

Hoja de datos del producto XUK0AKSAL2

Esquemas de dimensiones

Dimensiones

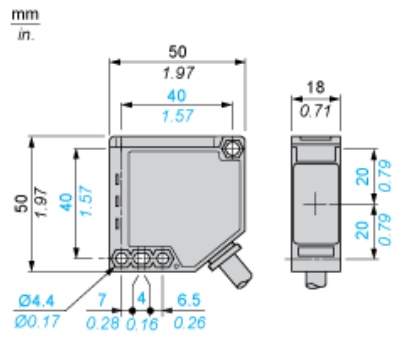

Hoja de datos del producto XUK0AKSAL2

Conexiones y esquema

Esquemas de cableado

Salida PNP

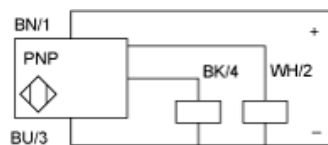

(+) Marrón
BN:
(-) Azul
BU:
(OUTNegro
salida)
BK:
(AlarmBlanco
WH:

Salida NPN

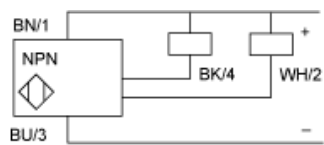

(+) Marrón
BN:
(-) Azul
BU:
(OUTNegro
salida)
BK:
(AlarmBlanco
WH:

Hoja de datos del producto XUK0AKSAL2

Curvas de rendimiento

Curvas de detección

Con accesorio de barrera (barrera)

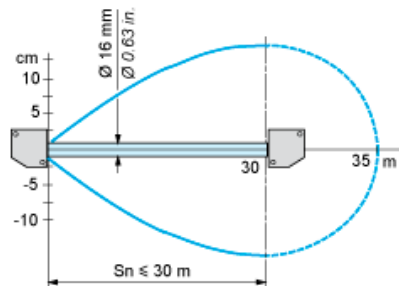

Sin accesorio (proximidad)

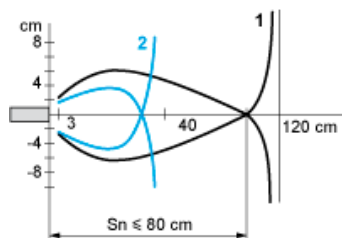

- 1: Blanco 90 %
 - 2: Gris 18 %
- Objeto 10 × 10 cm

Sin accesorio (proximidad con supresión de fondo)

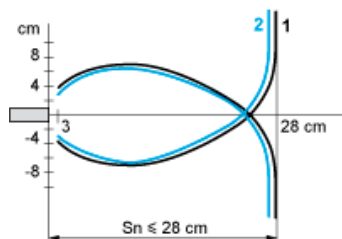

- 1: Blanco 90 %
 - 2: Gris 18 %
- Objeto 10 × 10 cm

Con reflector (reflex polarizado)

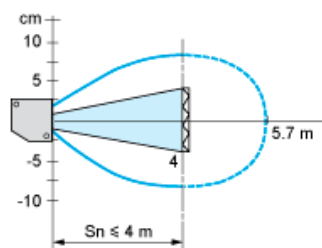

Con reflector XUZC50

Variación de distancia de detección utilizable Su (sin accesorio, con supresión de fondo ajustable)

Modalidad de aprendizaje al mínimo

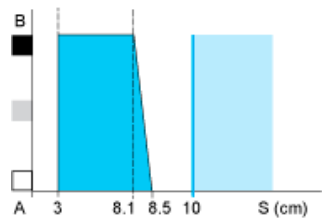

Modalidad de aprendizaje al máximo

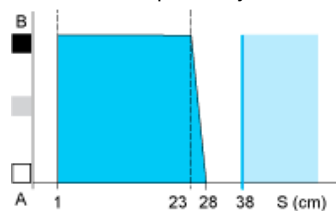

- (1) Negro
- (2) Gris
- (3) Blanco
- (4) Rango de detección
- (5) Zona de no detección (superficies mate)

A-B: Coeficiente de reflexión de objeto

- (1) Negro 6 %
- (2) Gris 18 %
- (3) Blanco 90 %
- (4) Rango de detección
- (5) Zona de no detección (superficies mate)