

Hoja de características del producto

Características

XS630B5PAM12

"Sensor inductivo xs6 m30 - l74mm - latón - sn30mm - 12..48vdc - m12"



Principal

Gama de producto	Telemecanique Inductive proximity sensors XS
Nombre de serie	Finalidad general
Tipo de sensor	Sensores de proximidad inductivo
Aplicación del dispositivo	Mobile equipment ((*))
Nombre de detector	XS6
Diseño del detector	M30 cilíndrico
Tamaño	74 mm
Tipo de cuerpo	Fijo
Capacidad de montaje empotrado	Montaje no empotrado
Material	Metal
Tipo de señal de salida	Discreta
Técnica de cableado de detector	3 hilos
Distancia de detección nominal	30 mm
Función de salida digital	1 NA
Tipo circuito de salida	CC
Tipo de salida digital	PNP
Consecutivo, seguido, continuo, adosado	Conector macho M12, 4 patillas
[Us] tensión de alimentación asignada	12...48 V DC with reverse polarity protection
Capacidad de conmutación en mA	<= 200 mA DC with overload and short-circuit protection
Grado de protección IP	IP65 acorde a IEC 60529 IP67 acorde a DIN 40050 IP69K

Complementario

Tipo de rosca	M30 x 1.5
Superficie de detección	Frontal

Material frontal	PPS
Material del envolvente	Latón niquelado
Sensing range ((*))	> 15...40 mm
Zona operativa	0...24 mm
Desplazamiento del diferencial	1..0,15% de Sr
LED de estado	Output state: 1 LED (yellow)
Límites de tensión de alimentación	10...58 V DC
Frecuencia de conmutación	<= 500 Hz DC
Maximum voltage drop	<2 V (closed)
Consumo de corriente	<= 10 mA sin carga
Maximum delay first up	15 ms
Maximum delay response	0,6 ms
Maximum delay recovery	1,4 ms
Marcado	CE
Longitud roscada	39 mm
Longitud	74 mm
Peso del producto	0,145 kg

Entorno

Certificaciones de producto	UL CSA E2
Temperatura ambiente de funcionamiento	-25...70 °C
Temperatura ambiente de almacenamiento	-40...85 °C
Resistencia a las vibraciones	25 gn amplitude = +/- 2 mm (f = 10...55 Hz) conforming to IEC 60068-2-6
Resistencia a los choques	50 gn para 11 ms acorde a IEC 60068-2-27

Packing Units

Tipo de unidad del paquete 1	PCE
Número de unidades en empaque	1
Peso del empaque (Lbs)	148 g
Paquete 1 Altura	4,2 cm
Paquete 1 ancho	6,5 cm
Paquete 1 Longitud	9,5 cm

Offer Sustainability

Estado de oferta sostenible	Producto Green Premium
Reglamento REACH	Declaración de REACH
Directiva RoHS UE	Cumplimiento proactivo (producto fuera del alcance de la normativa RoHS UE) Declaración RoHS UE
Sin mercurio	Sí
Información sobre exenciones de RoHS	Sí
Comunicación ambiental	Perfil ambiental del producto
Perfil de circularidad	Información de fin de vida útil

Hoja de características del producto XS630B5PAM12

Esquemas de dimensiones

Dimensiones

Con conector M12

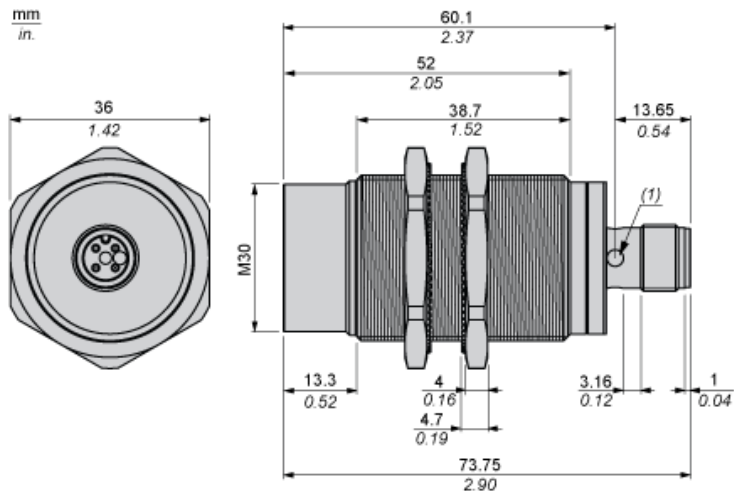

(1) LED amarillo (indicación de estado de salida)

Hoja de características del producto XS630B5PAM12

Montaje y aislamiento

Montaje y distancias mínimas

Distancias mínimas de montaje

Lado a lado

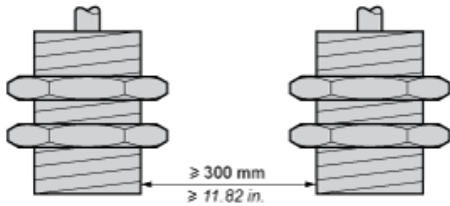

Frente a frente

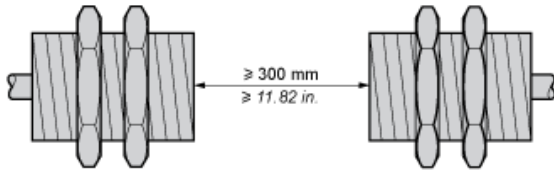

Frente a objeto metálico

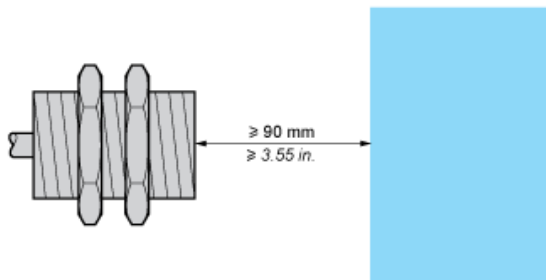

Montado en un soporte metálico

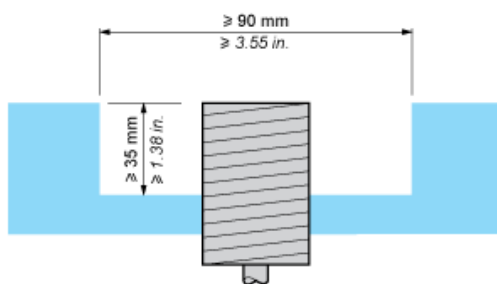

Hoja de características del producto XS630B5PAM12

Conexiones y esquema

Conexión y esquema

Esquemas de cableado

Conector M12

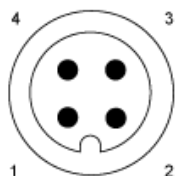

Hoja de características del producto XS630B5PAM12

Conexiones y esquema

Conexión y esquema

Esquemas de cableado

PNP de 3 hilos

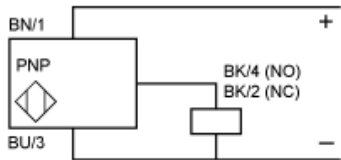

- BN: Marrón
- BK: Negro
- BU: Azul

Hoja de características del producto XS630B5PAM12

Curvas de rendimiento

Curvas de rendimiento

Blanco de acero estándar: 45 × 45 × 1 mm

Zona de funcionamiento: de 0 a 24 mm

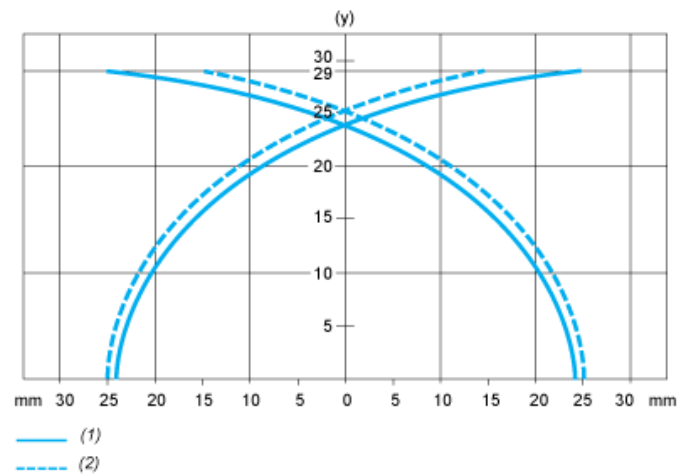

- (y) Distancia de detección en mm
- (1) Puntos de activación
- (2) Puntos de desactivación (aproximación de objeto desde el lateral)