



**bjc viva**

# *SIMPLE MENTE VIVA*



[www.viva.bjc.es](http://www.viva.bjc.es)





*SIMPLEMENTE VIVA*

visitanos en [www.viva.bjc.es](http://www.viva.bjc.es)

**bjc viva**

Nuestro estilo de vida y aspiraciones están cambiando. **BJC** presenta la nueva colección bjc **viva**, pensada para gente joven, práctica, preocupada por el medio ambiente y en continua evolución. Una serie versátil por su diseño atemporal, basada en la simplicidad de líneas y formas. Diseñada y fabricada en Rubi, con los estándares de calidad BJC, a un precio ajustado al nivel más competitivo.

# *SIMPLE MENTE VIVA*

*#ECO\_LÓGICA*  
*#DISEÑO ACTUAL*  
*#FÁCIL Y RÁPIDA DE INSTALAR*  
*#SEGURA Y FIABLE*  
*SIMPLEMENTE: VIVA*







Detector de movimiento



Regulador dimmer



Termostato electrónico

## VIVA EL MEDIO AMBIENTE

La serie bjc viva ofrece:

> Optimización del packaging, menos consumo energético en su fabricación, y soluciones que contribuyen al ahorro energético.

> Fabricada en centros de producción certificados ISO 14001. Se presta una constante atención al impacto medioambiental de cada actividad.

> Señalizador led en mecanismos para reducir el consumo.

> Utilización de plásticos técnicos que cumplen con las normas medioambientales más estrictas.

> Regulador de iluminación. Regulando la iluminación se utiliza solo la intensidad necesaria reduciendo así el consumo energético y permitiendo ahorros de hasta el 20%.

> Con el regulador para lámparas LED el ahorro es doble gracias al uso de la lámpara de consumo reducido.

> El termostato electrónico le permite controlar la calefacción del hogar con mayor precisión, consumiendo así sólo la energía necesaria y obtener ahorros de hasta el 14%.

> Detector de movimiento. Un detector de movimiento en su pasillo o garaje garantiza que las luces sólo estén encendidas cuando es necesario. Apagar las luces cuando no se utilizan le puede ayudar a reducir su consumo eléctrico hasta en un 20%.



# #/ECO\_

# #/LÓGICA





# # # *DISEÑO ACTUAL*

## VIVA LA ARMONÍA

Bjc viva es un diseño actual, de líneas y formas simples, con la combinación de dos colores, en marco y tecla, donde el marco tiene el toque de color diferenciador.

El marco presenta cuatro acabados posibles: negro, blanco, gris y beige, y la tecla siempre en blanco. Combinaciones que proporcionan sobriedad y que facilitan su adaptación a los diferentes estilos de decoración actual.

El estilizado diseño de la serie bjc viva permite conseguir la integración total del mecanismo en la pared.

Negro piano



Blanco polar



Gris piedra

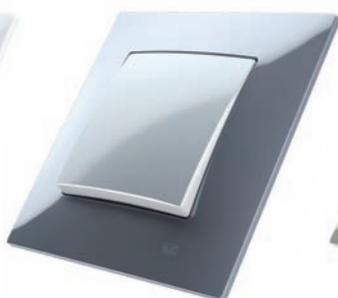

Beige arena

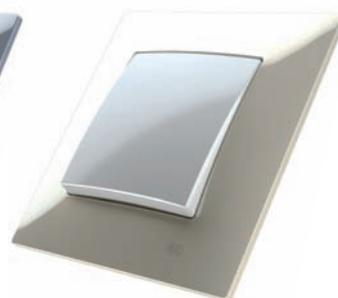

# # INSTALACIÓN FÁCIL Y RÁPIDA

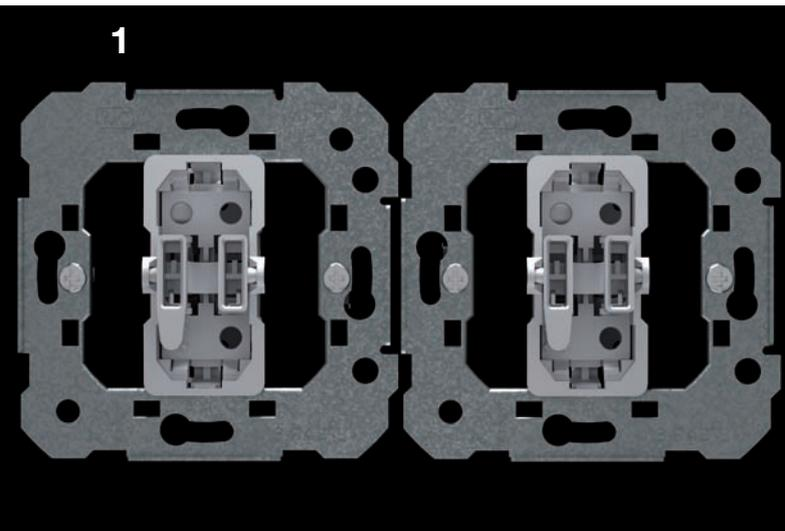

## VIVA LA SENCILLEZ

Bjc viva se ha diseñado para simplificar los procesos de instalación. Resulta adecuada tanto para edificios de nueva construcción como para proyectos de reforma.

Su bastidor metálico se adapta a todo tipo de superficies.

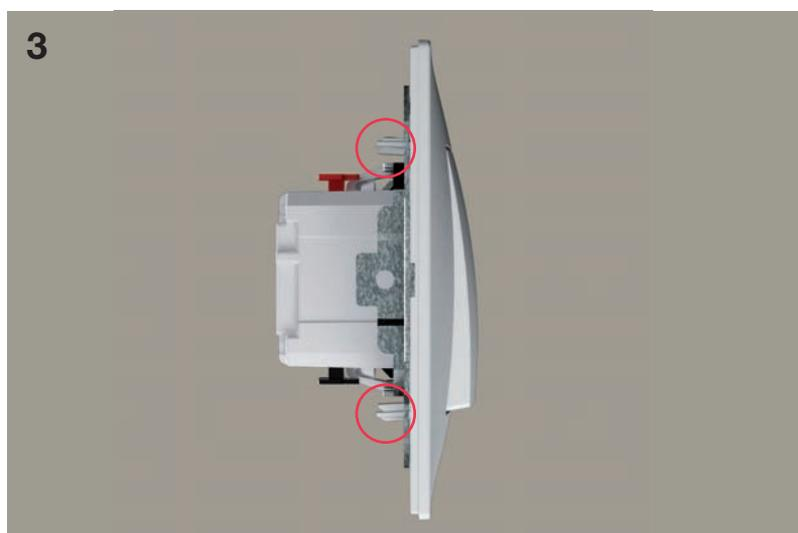
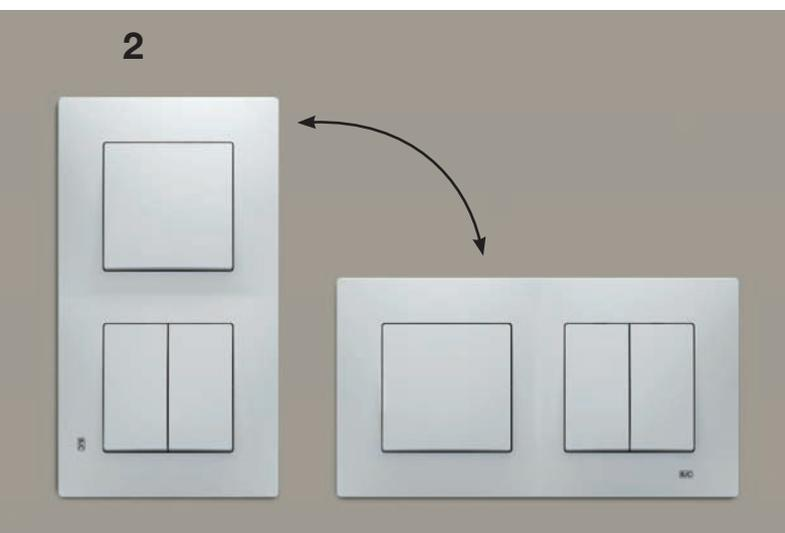

1.- Dos muescas a los dos lados del bastidor metálico facilitan la alineación de varios mecanismos.

2.- Mismo marco para instalación horizontal y vertical.

3.- Los marcos encajan en el bastidor a través de resistentes pestañas especialmente diseñadas para compensar las irregularidades de las paredes y garantizar una fijación sólida y un acabado preciso.

## TAPA SCHUKO DE FIJACIÓN RÁPIDA SIN TORNILLO.

## DISEÑADA PARA UNA INTEGRACIÓN PERFECTA.

4.- Tapa para base de enchufe, sin tornillo visto. Permite una rápida y precisa fijación.

5.- El marco se puede fijar o extraer sin necesidad de retirar la tecla.

Existen garras accesorias para aquellas instalaciones donde no pueden utilizarse tornillos.

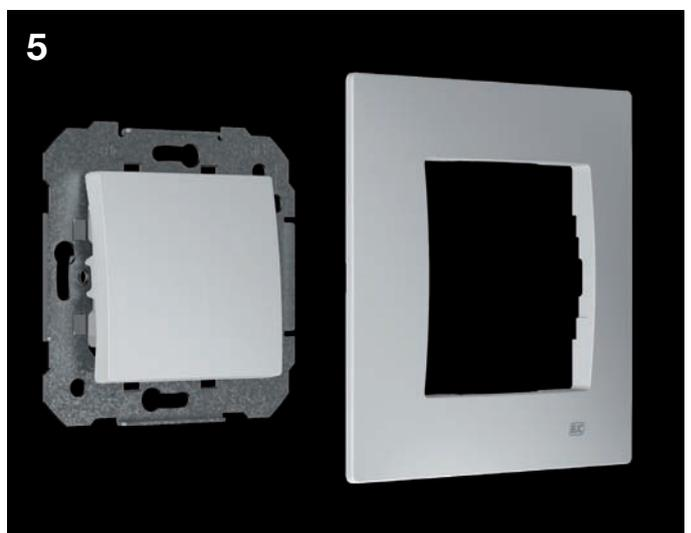

# *INSTALACIÓN SEGURA Y FIABLE*



## VIVA LA SEGURIDAD

La utilización del mecanismo Sol Teide de larga trayectoria en el mercado garantiza la máxima calidad y fiabilidad.

## CONEXIONES RÁPIDAS Y SEGURAS

> Terminales ergonómicos y conexiones automáticas sin tornillos para una conexión de cables rápida y fiable.

> Más seguro: conectores aislados y un diagrama de cableado en la parte lateral del mecanismo.

## IP 44

Toma de enchufe IP44 que cumple con las normas y los criterios de certificación: Categoría IP para instalación en zona 3.

## CUMPLE LAS NORMAS ROHS, REACH Y PEP.

La gama viva se ha diseñado para cumplir las normas internacionales, incluyendo las de la Directiva RoHS de la UE. Los productos viva tampoco contienen sustancias peligrosas. BJC utiliza sistemáticamente los materiales y métodos de producción que ejercen el menor impacto posible sobre el medio ambiente. Todos los materiales de embalaje y componentes de productos de BJC pueden reciclarse al final de su vida útil.



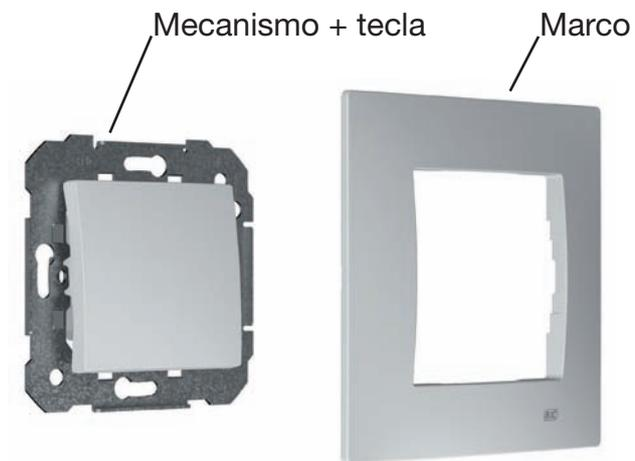

**¡SÓLO DOS  
REFERENCIAS!**

**Escoger dentro  
de la gama viva  
también es muy  
fácil.**



**Negro piano**



**Blanco polar**



**Gris piedra**



**Beige arena**

# #/SIMPLEMENTE #/VIVA



**Interruptor + Base de enchufe**



**Detector de movimiento**



**Regulador de luz**

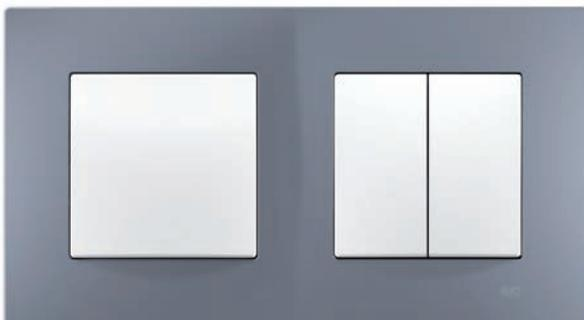

**Interruptor + Doble interruptor**



**Base de enchufe**



**Conector USB**

## MECANISMOS INTERRUPCION

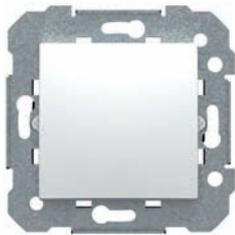

**Interruptor blanco polar**  
 - Con garras 23505-X  
 - Sin garras 23505

**Conmutador blanco polar**  
 - Con garras 23506-X  
 - Sin garras 23506

**Cruzamiento blanco polar**  
 - Con garras 23507-X  
 - Sin garras 23507

10 AX 250 Vac  
 Envase 10

23507-X Envase 6

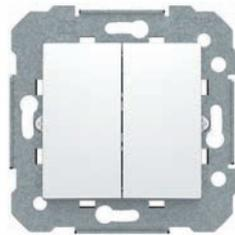

**Doble interruptor blanco polar**  
 - Con garras 23509-X  
 - Sin garras 23509

**Doble conmutador blanco polar**  
 - Con garras 23510-X  
 - Sin garras 23510

10 AX 250 Vac

Envase 10

## MECANISMOS PULSADOR



**Pulsador NA blanco polar**  
 - Con garras 23516-X  
 - Sin garras 23516

10 A 250 Vac

23516-X Envase 6  
 23516 Envase 10



**Pulsador logo campana blanco polar**  
 - Con garras 23516-1X  
 - Sin garras 23516-1

10 A 250 Vac

23516-1X Envase 6  
 23516-1 Envase 10



**Pulsador logo bombilla blanco polar**  
 - Con garras 23516-2X  
 - Sin garras 23516-2

10 A 250 Vac

23516-2X Envase 6  
 23516-2 Envase 10

**Pulsador logo bombilla y señalizador blanco polar**  
 - Con garras 23516-2LX  
 - Sin garras 23516-2L

10 A 250 Vac

Envase 6



**Pulsador con portaetiquetas iluminado blanco polar**  
 - Con garras 23516-3LX  
 - Sin garras 23516-3L

10 A 250 Vac

Envase 1

## SEÑALIZADORES PARA INTERRUPTORES Y PULSADORES



**Lámpara LED para interruptores (SP, DP y control)** 21139-1  
 230 V~ 1 mA

Envase 20



**Lámpara LED para interruptores unipolares, bipolares, conmutadores y pulsadores** 21139-2  
 230 V~ 1 mA

Envase 20

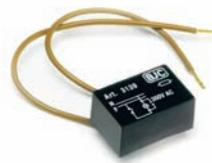

**Carga para uso de señalizadores luminosos con lámparas de bajo consumo o fluorescentes** 3139

Envase 1

## MECANISMOS PARA CONTROL DE PERSIANAS

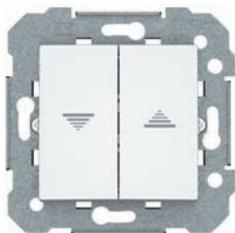

**Doble interruptor de persiana blanco polar**  
 - Con garras 23569-X  
 - Sin garras 23569

10 AX 250 Vac

Envase 6

## REGULADORES

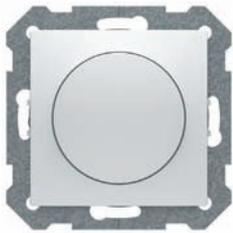

**Regulador dimmer para lámparas LED 230Vac**  
Lámparas LED 6-20 W, Incandescencia, halógenos directos (R), Halógenos 12V con transformador ferromagnético (L) 6-120W.  
Conmutación por pulsación.  
Fijación por garras o tornillos.  
Fusible T 1,6 H 250 V  
Disponible un listado de lámparas LED de compatibilidad testeada en [www.bjc.es](http://www.bjc.es), descargas, documentación técnica.

Envase 1

23549-X

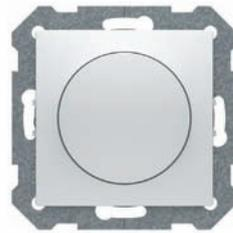

**Regulador conmutador para cargas R y L (50 a 600 W), blanco**  
Regulador conmutador para incandescencia (R), halógenos directos (R) 50 a 600 W y halógenas 12 V baja tensión con transformador ferromagnético (L) 25 a 500 VA  
Fusible T 4 H 250 V  
Conmutación por pulsación  
Fijación por garras y tornillos

Envase 1

23539-X



**Regulador conmutador para cargas R y C (20 a 315 W) blanco**  
Regulador conmutador para incandescencia (R), halógenos directos (R) 20 a 315 W y halógenas baja tensión con transformador electrónico (C) 25 a 500 VA  
Fusible T 4 H 250 V  
Conmutación por pulsación  
Fijación por garras y tornillos

Envase 1

23540-X

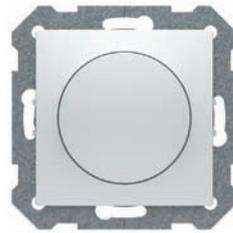

**Regulador reactivas electrónicas 1-10V blanco polar con garras**  
Potenciómetro para fluorescencia con reactancia electrónica regulable 920 VA, 50 mA (10 VDC)  
Máxima corriente de control: 50 mA. 230 V, 4 A  
Fusible T 4 H 250 V  
Encendido/apagado por pulsación  
Fijación por garras y tornillos

Envase 1

23543-X

## INTERRUPTOR DETECTOR DE MOVIMIENTO

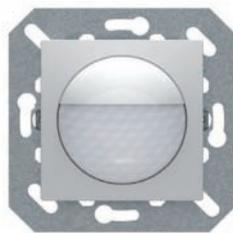

**Detector de presencia esférico mecanismo 3 hilos**  
Capacidad de contacto (2 hilos, salida relé):  
Carga resistiva 2.300W, 10 A máx,  $\cos \varphi = 1$   
Carga inductiva 1.500W, 5 A máx,  $\cos \varphi = 0,6$   
Halógenas con transformador 1000VA  
Balastos electrónicos ej. 2x36W (20 máx.)

Envase 1

23555-3

## CONEXIÓN DE CARGAS

TIPO DE CARGA	Incandescencia (R) 230 V~	Halógenos directos 230 V (R)	Halógenas 12 V (R) baja tensión con transformador ferromagnético(L)	Halógenas baja tensión con transformador electrónico (C)	Carga LED 230 V	Fluorescencia con reactancia electrónica regulable (1-10 V)	Ventilador con motor monofásico
23539-X	50-600 W	50-600 W	25-500 VA	NO	NO	NO	NO
23540-X	20-315 W	20-315 W	NO	25-500 VA	NO	NO	NO
23543-X	NO	NO	NO	NO	NO	920 VA 50 mA (10 VDC)	NO
23549-X	6-120 W	6-120 W	25-100 VA	NO	6-60 W	NO	NO

## BASES DE ENCHUFE

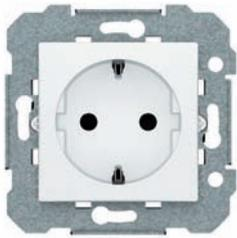

**Schuko 2P+T emborne por tornillo con proteccion infantil blanco polar**  
 - Con garras  
 - Sin garras  
 16 A 250 Vac

23524-X  
23524

Envase 10

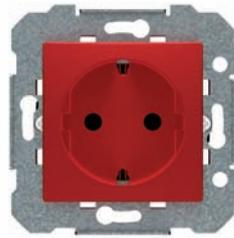

**Schuko 2P+T emborne por tornillo con proteccion infantil rojo**  
 16 A 250 Vac

23524-R

Envase 6



**Schuko 2P+T emborne sin tornillo blanco polar**  
 - Con garras  
 - Sin garras  
 16 A 250 Vac

23526-X  
23526

Envase 10



**Schuko 2P+T emborne sin tornillo con proteccion infantil blanco polar**  
 - Con garras  
 - Sin garras  
 16 A 250 Vac

23526-1X  
23526-1

Envase 10



**Schuko 2P+T emborne sin tornillo con tapa y proteccion infantil blanco polar**  
 - Con garras  
 - Sin garras  
 16 A 250 Vac

23526-2X  
23526-2

Envase 6



**Schuko IP44 2P+T emborne sin tornillo con tapa y proteccion infantil blanco polar**  
 16 A 250 Vac

23526-3

Envase 1



**Toma francesa emborne por tornillo con proteccion infantil blanco polar**  
 16 A 250 Vac

23572

Envase 10

Sólo para exportación



**Toma francesa emborne por tornillo con tapa y proteccion infantil blanco polar**  
 16 A 250 Vac

23572-2

Envase 6

Sólo para exportación

## BASE DE ENCHUFE 25 A



**2P+E base de enchufe**  
 Blanco  
 25 A 250 V~  
 85×85×35 mm  
 Admite cualquier clavija de 2P + T de 25 A 250 V~ S/UNE 20315  
 Los bornes admiten cables de hasta 10 mm<sup>2</sup> de sección  
 La caja indicada para esta base es la Ref. 2373-I

2225

Envase 5

## CLAVIJA



**2P+E clavija**  
 Blanco

2224-B

Envase 10

## MECANISMOS DE COMUNICACIÓN

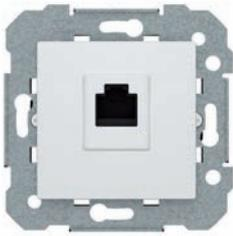

**Toma telefono RJ11 (emborne por perforacion de aislante) blanco polar**

23482

Envase 10



**Toma RJ-45 Cat 6 blanco polar**  
Emborne sin herramienta

23586

Envase 10



**Toma doble RJ-45 Cat 6 blanco polar**  
Emborne sin herramienta

23586-2

Envase 6

## TAPAS PARA TV



**Tapa TV dos agujeros blanco polar**

23330

Envase 10



**Tapa TV 3 agujeros blanco polar**

23341

Envase 2

## MECANISMOS TV-FM-R/TV-SAT

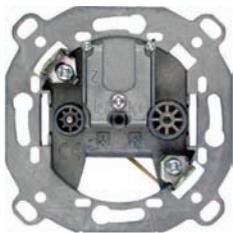

**Toma TV-FM**  
**Serie 2-10**  
**Final serie**  
**Derivación única 2934**  
(Fabricante TELEVÉS)

2932  
2933  
2934

Envase 10

Las tomas de señal para TV y FM cumplen con las normas UNE 20523 y CEI 169-2



**Toma R/TV-SAT 2 Salidas**  
**Serie 6-12 2921**  
**Serie 2-5 2922**  
**Final serie 2923**  
**Derivación única 2924**  
(Fabricante TELEVÉS)

2921  
2922  
2923  
2924

Envase 10

Las tomas de señal para R/TV-SAT cumplen con las normas UNE 20523 y CEI 169-2



**Toma R/TV-SAT 2 Salidas**  
**Derivación única**  
(Fabricante TELEVÉS)

2918

Envase 1

La toma R/TV-SAT cumple con las normas UNE-20523 y CEI 169-2

## TAPA CIEGA Y SALIDA DE CABLES



**Tapa ciega blanco polar**  
 - Con garras  
 - Sin garras

23033-X Envase 6  
 23033 Envase 10

23033-X  
 23033



**Salida de cable blanco polar**  
 - Con garras  
 - Sin garras

Sección máx. de cablecable  
 2,5 mm<sup>2</sup>  
 Borne de conexión no incluido

Envase 6

23534-X  
 23534

## MECANISMOS Y MARCOS 55x55 MM



**Marco simple mecanismos 55x55 mm**  
 Blanco polar  
 Gris piedra  
 Negro piano  
 Beige arena

Envase 6

23201  
 23201-GP  
 23201-NP  
 23201-A



**Tarjetero hotel blanco polar**  
 10 A 250 Vac

Envase 1

23068



**Termostato ambiente blanco polar**  
 Monitorización y control de temperaturas en estancias cerradas.  
 Tipo de sensor: Bi-metal.  
 Tensión: 230 V~; 24 V~, 50 Hz  
 Capacidad de conmutación a 230Vac: 10(4) A, a 24 Vac: 1(1) A  
 Rango de consigna: 5 a 30 °C (escala numérica \* a 6)

23144

Nota: Disponible a partir de Julio 2014

Envase 1



**Termostato suelo radiante blanco polar**  
 Control electrónico de temperatura para sistemas de calefacción, por ejemplo: sistemas de suelo radiante eléctrico, baños, techos, mármoles y paredes radiantes.  
 Tensión: 230 V~, 50 Hz  
 Sensor: externo o interno+externo (monitor)  
 Sensor de suelo incluido en el envase.  
 Capacidad de corte: 16(2) A  
 Rango de consigna: 10 to 50 °C (escala 1 to 5)  
 Indicaciones (LEDs): calefacción en marcha (red) y modo eco activado (green)  
 Extensión del sensor: hasta 50m solo con cable 0.5 mm<sup>2</sup>, con doble aislamiento.  
 Nota: Debe asegurarse que el cableado del sensor va dentro de una conducción protectora. No es posible el cableado del sensor en paralelo con líneas que conduzcan corrientes alternas.

23244

Nota: Disponible a partir de Julio 2014

Envase 1



**Cronotermostato blanco polar**  
 Cronotermostato empotrable para sistemas de calefacción en estancias o suelos radiantes electricos o por agua caliente (con actuadores normalmente cerrados).  
 El equipo puede ser usado como cronotermostato ambiente, como cronotermostato ambiente con monitoreo de la temperatura de suelo (usando un sensor remoto opcional) o como cronotermostato con la temperatura de suelo (sensor remoto no incluido).  
 Dispone de una programación semanal con programas configurables (la configuración de fabrica incluye las rutinas diarias normales)  
 Tensión: 230 V~, 50 Hz  
 Capacidad de conmutación: 10(2) A / 230 V~  
 Sensor: NTC interno (NTC puede ser conectado como sensor remoto opcional)  
 Rangos de consigna:  
 - 5 a 30°C para termostato ambiente.  
 -10 a 42°C para termostato de suelo.  
 Tiempo mantenimiento de configuración sin tensión: aprox. 5 dias.  
 Envase 1

23344

Nota: Disponible a partir de Julio 2014

## OTRAS FUNCIONES



### Zumbador blanco polar

- Con garras  
- Sin garras  
230 Vac

Envase 6

23536-X  
23536

Nota: Disponible a partir de Julio 2014

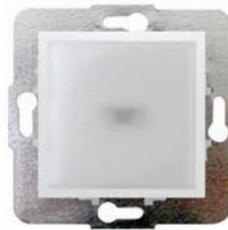

### Señalizador LED, blanco

230 Vac 0,4 W  
5 Lm  
(otros colores bajo demanda)

Envase 1

23531

Nota: Disponible a partir de Julio 2014



### Conector USB tipo A

Compatible con USB 2.0  
(Emborme por tornillos)

Envase 1

23578-USB

Nota: Disponible a partir de Julio 2014



### Cargador USB

Para carga y alimentación de dispositivos móviles.  
Dos conexiones USB, tipo A.  
Tensión alimentación: 100-240Vac  
Tensión de salida 5Vdc  
Corriente de salida 2x700mA o 1x1400mA

Envase 1

23579

Nota: Disponible a partir de Julio 2014



### Conector VGA

Longitud máxima del cable 30 m. (en función del tipo de cable)  
Emborme por tornillos

Envase 1

23578-VGA

Nota: Disponible a partir de Julio 2014



### Conector HDMI tipo A

Emborme por tornillos

Envase 1

23578-HDMI

Nota: Disponible a partir de Julio 2014



### 16-GAR

Garras para bastidor metálico  
Bolsa con 50 garras y 50 tornillos  
para montar 25 bastidores con garras

## CAJAS DE EMPOTRAR Ø 60 mm. CON TORNILLOS



### Caja de empotrar

Termoplástico

Envase 640

2373-I



### Tapa de protección

Permite localizar la caja después de enyesar

Envase 1000

2374-I

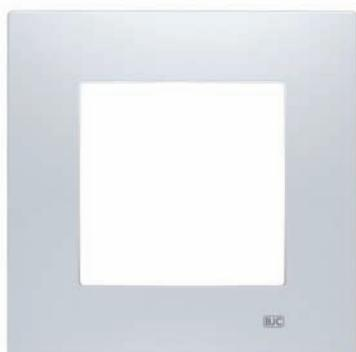

Blanco polar Envase

	23001	12
	23002	12
	23003	6
	23004	6

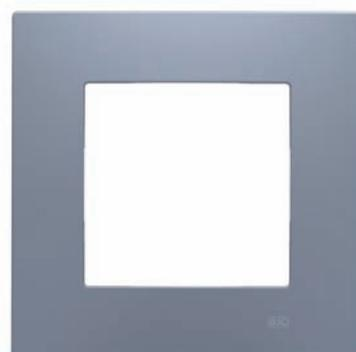

Gris piedra Envase

	23001 - GP	12
	23002 - GP	12
	23003 - GP	6
	23004 - GP	6



Negro piano Envase

	23001 - NP	12
	23002 - NP	12
	23003 - NP	6
	23004 - NP	6



Beige arena Envase

	23001 - A	12
	23002 - A	12
	23003 - A	6
	23004 - A	6

**DIMENSIONES**

	86 x 86 mm
	86 x 157 mm
	86 x 228 mm
	86 x 299 mm





**Fàbrica Electrotécnica Josa, SAU**  
Low and Medium Voltage Division

Av. de la Llana, 95-105  
08191 Rubí (Barcelona)  
España / Spain  
Centralita 93 561 05 00\*  
Fax 93 697 37 02  
[www.bjc.es](http://www.bjc.es)  
[bjc@bjc.es](mailto:bjc@bjc.es)

Tramitación de Pedidos y  
Administración Ventas  
Teléfono 902 00 66 45  
[ventas@bjc.es](mailto:ventas@bjc.es)  
Asistencia Técnica  
Teléfono 902 10 99 53  
[SAT@bjc.es](mailto:SAT@bjc.es)