

Hoja de características del producto

Características

XS508B1PAM8

"Sensor inductivo xs5 m8 - l42mm - inoxidable - sn1.5mm - 12..24vdc - m8"



Principal

Gama de producto	Telemecanique Inductive proximity sensors XS
Nombre de serie	Finalidad general
Tipo de sensor	Sensores de proximidad inductivo
Aplicación del dispositivo	-
Nombre de detector	XS5
Diseño del detector	M8 cilíndrico
Tamaño	42 mm
Tipo de cuerpo	Fijo
Capacidad de montaje empotrado	Montaje empotrado
Material	Metal
Tipo de señal de salida	Discreta
Técnica de cableado de detector	3 hilos
Distancia de detección nominal	1,5 mm
Función de salida digital	1 NA
Tipo circuito de salida	CC
Tipo de salida digital	PNP
Consecutivo, seguido, continuo, adosado	3 patillas M8 conector macho
[Us] tensión de alimentación asignada	12...24 V DC con capacidad de sujeción: protección de polaridad inversa
Capacidad de conmutación en mA	<= 200 mA DC with overload and short-circuit protection
Grado de protección IP	IP67 conforming to IEC 60529

Complementario

Tipo de rosca	M8 x 1
Superficie de detección	Frontal
Material frontal	PPS

Material del envoltente	Latón niquelado
Zona operativa	0...1,2 mm
Desplazamiento del diferencial	1..0,15% de Sr
LED de estado	Output state: 1 LED (yellow)
Límites de tensión de alimentación	10...36 V DC
Frecuencia de conmutación	<= 5000 Hz
Maximum voltage drop	<2 V (closed)
Consumo de corriente	<= 10 mA no-load
Maximum delay first up	10 ms
Maximum delay response	0,1 ms
Maximum delay recovery	0,1 ms
Marcado	CE
Longitud roscada	26 mm
Altura	10 mm
Longitud	42 mm
Peso del producto	0,025 kg

Entorno

Certificaciones de producto	UL CSA
Temperatura ambiente de funcionamiento	-25...70 °C
Temperatura ambiente de almacenamiento	-40...85 °C
Resistencia a las vibraciones	25 gn amplitude = +/- 2 mm (f = 10...55 Hz) conforming to IEC 60068-2-6
Resistencia a los choques	50 gn for 11 ms conforming to IEC 60068-2-27

Packing Units

Peso del empaque (Lbs)	0,027 kg
Paquete 1 Altura	1,500 cm
Paquete 1 ancho	2,000 cm
Paquete 1 Longitud	6,500 cm

Offer Sustainability

Estado de oferta sostenible	Producto Green Premium
Directiva RoHS UE	Cumplimiento proactivo (producto fuera del alcance de la normativa RoHS UE) Declaración RoHS UE
Sin mercurio	Sí
Información sobre exenciones de RoHS	Sí
Comunicación ambiental	Perfil ambiental del producto
Perfil de circularidad	Información de fin de vida útil

Información Logística

País de Origen	ES
----------------	----

Garantía contractual

Periodo de garantía	18 months
---------------------	-----------

Hoja de características del producto XS508B1PAM8

Esquemas de dimensiones

Dimensiones

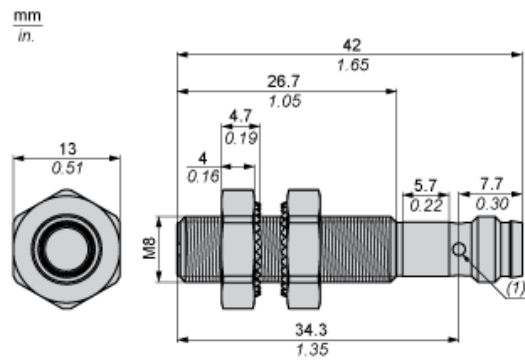

(1) LED

Hoja de características del producto XS508B1PAM8

Montaje y aislamiento

Distancias mínimas de montaje

Lado a lado

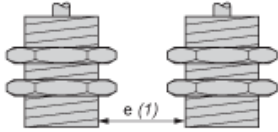

$$e(1) \geq 3 \text{ mm} / 0.12 \text{ in}$$

Frente a frente

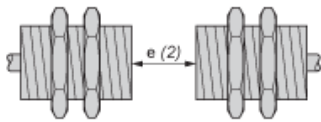

$$e(2) \geq 18 \text{ mm} / 0.71 \text{ in}$$

Frente a un objeto metálico

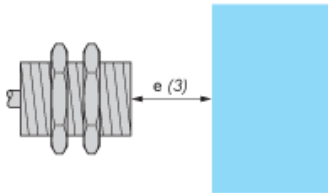

$$e(3) \geq 4,5 \text{ mm} / 0.18 \text{ in}$$

Hoja de características del producto XS508B1PAM8

Conexiones y esquema

Esquemas de cableado

Conector M8

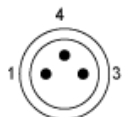

PNP

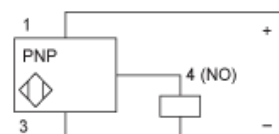

Hoja de características del producto XS508B1PAM8

Curvas de rendimiento

Performance Curves

Standard Steel Target : 8x8x1 mm

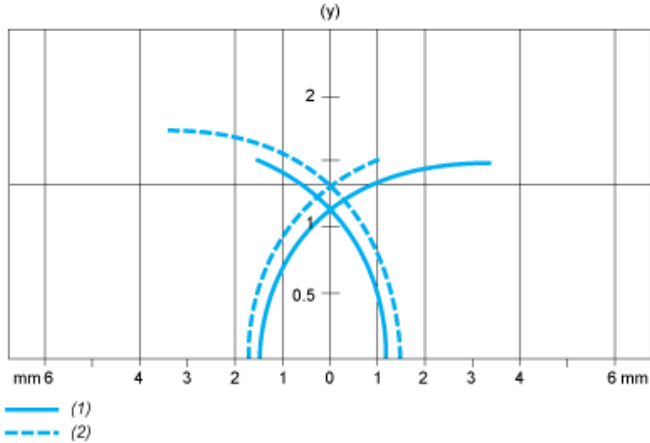

- (1) Pick-up points
- (2) Drop-out points (object approaching from the side)
- (y) Sensing distance in mm